

Blocchi differenziali Vigi iC60 (Tipo AC, A, A SI)

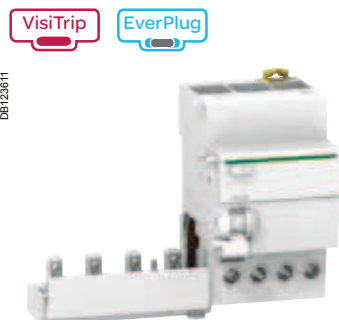

Blocco differenziale QuickVigi iC60



Blocco differenziale Vigi iC60 63 A

CEI EN 61009-1

■ Utilizzati con interruttori iC60 i blocchi differenziali Vigi iC60 assicurano le seguenti funzioni:

- la protezione delle persone contro i contatti diretti (≤ 30 mA),
- la protezione delle persone contro i contatti indiretti (≥ 100 mA),
- la protezione delle installazioni contro i rischi d'incendio (300 mA o 500 mA).

- Gli interruttori iC60 associati mantengono invariate le loro caratteristiche.
- La versione tipo A SI offre una maggiore immunità alle interferenze elettriche e ai disturbi in linea e sono particolarmente adatte all'installazione in ambienti corrosivi.
- La connessione rapida **EverPlug** non necessita di utilizzo di utensili per associare il blocco QuickVigi all'interruttore iC60.

Funzione

■ In caso di presenza di un guasto differenziale, il blocco Vigi provoca l'apertura automatica dell'interruttore a cui è associato. La segnalazione di sganciato è realizzata tramite indicatore meccanico sul fronte (**VisiTrip**).

■ La richiusura del blocco differenziale si effettua agendo sulla leva dell'interruttore (1 sola manovra).

Descrizione

I blocchi Vigi, da associare o già associati ad un interruttore, integrano in un soloinvolucro il relè differenziale ed il toroide. Lo sganciatore a corrente residua è di tipo elettromeccanico e funziona senza fonti di alimentazione ausiliaria. Tutti i blocchi Vigi associabili agli interruttori iC60 sono corredati di dispositivi di interdizione che ne impediscono l'errato montaggio per corrente nominale e numero di poli in conformità alla norma CEI EN 61009-1.

Associazione interruttore iC60 + blocco Vigi iC60:

- montaggio senza blocco (smontaggio possibile)
- montaggio con blocco (smontaggio possibile ma con traccia visibile dell' avvenuto smontaggio in conformità alla norma CEI EN61009-1).

Insieme omogeneo conforme alle norme CEI EN 61009-1 e CEI EN 61009-2-1, in particolare l'interruttore magnetotermico differenziale conserva tutte le caratteristiche dell'interruttore iC60 compresa la soglia di intervento termico. Tutti gli interruttori serie iC60 associati ad un blocco Vigi garantiscono la possibilità di associare tutti gli ausiliari elettrici di segnalazione o di sgancio a distanza.

Codici

Blocchi differenziali Vigi C60								
Tipo Prodotto		AC Vigi iC60					Largh. in passi di 9 mm	
		Sens.	10 mA	30 mA	100 mA	300 mA	500 mA	
 DB122462	In	25 A	A9Q10225	A9Q41225	A9Q12225	A9Q44225	A9Q16225	3
		40 A	-	A9Q41240	-	A9Q44240	A9Q16240	4
		63 A ⁽¹⁾	-	A9V41263	A9V12263	A9V44263	A9V16263	4
 DB122463	In	25 A	-	A9Q41325	-	A9Q44325	A9Q16325	6
		40 A	-	A9Q41340	-	A9Q44340	-	7
		63 A ⁽¹⁾	-	A9V41363	-	A9V44363	A9V16363	7
 DB122464	In	25 A	-	A9Q41425	-	A9Q44425	A9Q16425	6
		40 A	-	A9Q41440	-	A9Q44440	A9Q16440	7
		63 A ⁽¹⁾	-	A9V41463	A9V12463	A9V44463	A9V16463	7
Tensione nominale (Ue)			230 - 240 V, 400 - 415 V					
Frequenza nominale			50/60 Hz					
Accessori			Vedi pagine 290, 291					

(1) 63 A senza connessione rapida EverPlug.

= Prodotti certificati con marchio IMQ

Blocchi differenziali Vigi iC60 (Tipo AC, A, A SI)

DB123515

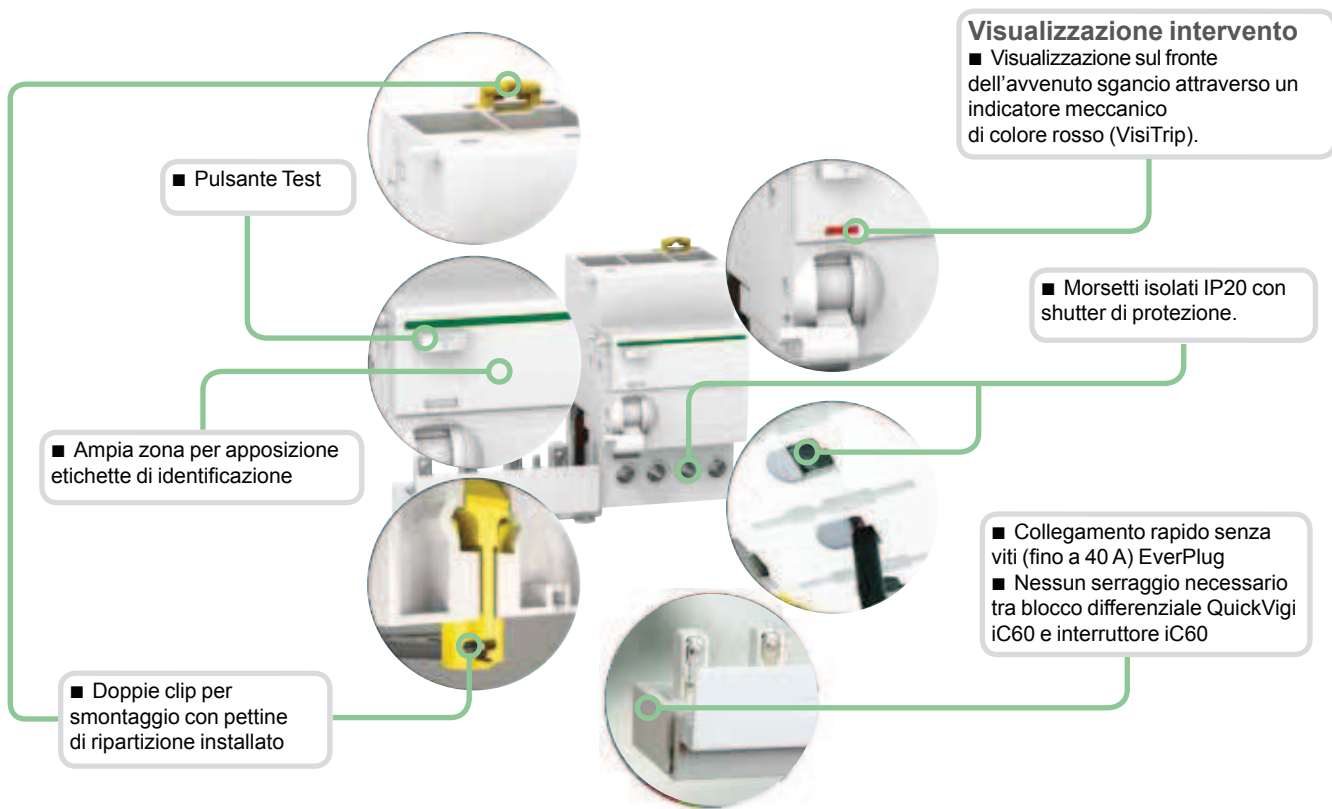

Codici

DB122462

DB122463

DB122464

A						A SI			Largh. in passi di 9 mm
Vigi iC60						Vigi iC60			
30 mA	100 mA	300 mA	500 mA	300 mA	1000 mA	30 mA	300 mA	1000 mA	
A9Q51225	A9Q22225	A9Q54225	A9Q26225	-	-	A9Q61225	-	-	3
-	-	-	-	-	-	A9Q61240	-	-	4
A9V51263	A9V22263	A9V54263	A9V26263	A9V25263	A9V29263	A9V61263	A9V65263	A9V39263	4
30 mA	100 mA	300 mA	500 mA	300 mA	1000 mA	30 mA	300 mA	1000 mA	
A9Q51325	A9Q22325	A9Q54325	A9Q26325	-	-	A9Q61325	-	-	6
-	-	-	-	-	-	A9Q61340	-	-	7
A9V51363	-	A9V54363	A9V26363	A9V25363	A9V29363	A9V61363	A9V65363	A9V39363	7
30 mA	100 mA	300 mA	500 mA	300 mA	1000 mA	30 mA	300 mA	1000 mA	
A9Q51425	A9Q22425	A9Q54425	A9Q26425	-	-	A9Q61425	-	-	6
-	-	-	-	-	-	A9Q61440	-	-	7
A9V51463	A9V22463	A9V54463	A9V26463	A9V25463	A9V29463	A9V61463	A9V65463	A9V39463	7
230 - 240 V, 400 - 415 V						230 - 240 V, 400 - 415 V			
50/60 Hz						50/60 Hz			
Vedi pagine 290, 291						Vedi pagine 290, 291			

(1) 63 A senza connessione rapida EverPlug.

= Prodotti certificati con marchio IMQ

Blocchi differenziali Vigi iC60 (Tipo AC, A, A SI)

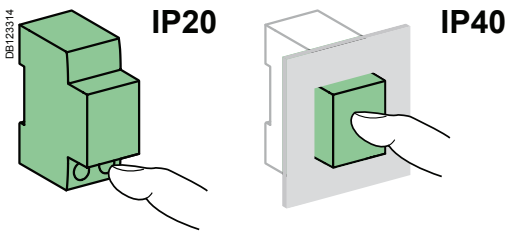
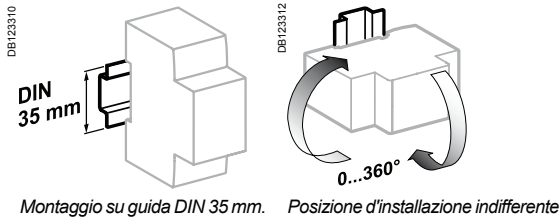

Caratteristiche tecniche

Caratteristiche tecniche generali

Secondo CEI EN 60947-2

Tensione d'isolamento (Ui)	500 V CA
Grado di inquinamento	3
Tensione nominale di tenuta ad impulso (Uimp)	6 kV

Secondo CEI EN 61009-1

Livello di immunità 8/20 µs senza sgancio	tipo AC e A (istantaneo)	250 Å
	tipo AC e A (selettivo ☒)	3 kÅ
	tipo A SI	3 kÅ
	tipo A SI (selettivo ☒)	5 kÅ

Caratteristiche aggiuntive

Grado di protezione	Solo apparecchio	IP20
	Apparecchio in quadro modulare	IP40 Classe d'isolamento II
Temperatura di funzionamento	tipo AC	da -5°C a +60°C
	tipo A e A SI	da -25°C a +60°C
Temperatura di stoccaggio		da -40°C a +85°C

Peso (g)

Blocchi differenziali

Tipo	Vigi iC60
2P	165
3P	210
4P	245

Associazione interruttore iC60a, N, H, L + Blocco Vigi iC60

iC60	Blocco Vigi iC60 25 A	Blocco Vigi iC60 40 A	Blocco Vigi iC60 63 A
da 0.5 A a 25 A	■	■	■
32 A - 40 A	NO	■	■
50 A - 63 A	NO	NO	■

Associazione interruttore iC60LMA + Blocco Vigi iC60

iC60	Blocco Vigi iC60 25 A	Blocco Vigi iC60 40 A	Blocco Vigi iC60 63 A
da 1.6 A a 16 A	■	■	■
25 A	NO	■	■
40 A	NO	NO	■





Associare sempre unità iC60L MA con blocchi Vigi di calibro superiore.

Blocchi differenziali Vigi iC60 (Tipo AC, A, A SI)

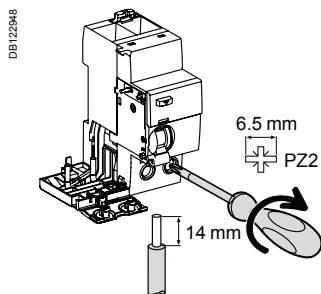
Collegamento



Tipo	In	Coppia di serraggio	Cavi in rame	
			Rigido	Flessibile o puntalino
Vigi iC60	25 A	2 N.m		
	da 40 a 63 A	3.5 N.m	da 1 a 25 mm ² da 1 a 35 mm ²	da 1 a 16 mm ² da 1 a 25 mm ²

Dimensioni (mm)

Vigi iC60 25 A

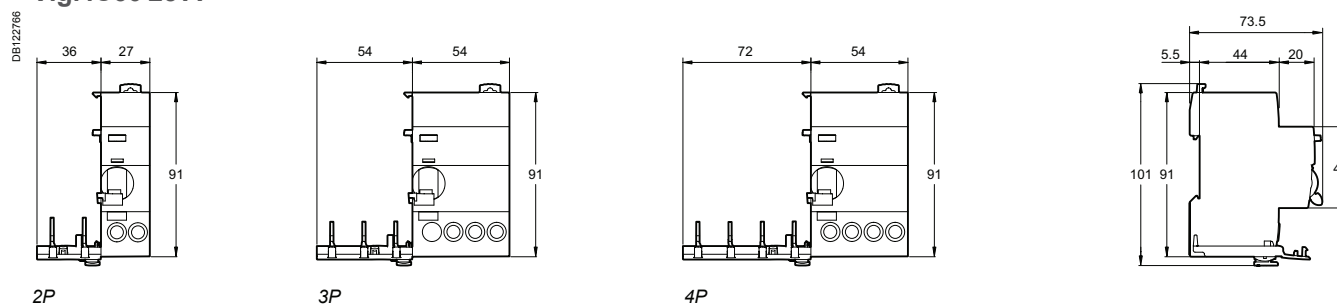

Vigi iC60 40 e 63 A

