

Contattore smart with Netatmo

Codice: FC80CC

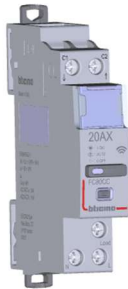

Richiede l'installazione di un gateway o di uno "starter kit".

Indice	Pagine
1. Descrizione – Uso	1
2. Gamma	1
3. Dimensioni.....	1
4. Messa in opera – Connessione.....	1
5. Caratteristiche generali.....	6
6. Conformità ed approvazioni.....	7
7. Ausiliari e accessori.....	7

1. DESCRIZIONE - USO

Uso:

Il contattore smart permette di controllare da remoto (ON / OFF) carichi (come riscaldatori d'acqua, pompe piscine, riscaldatori, prese di ricarica per veicoli elettrici... da smartphone con l'app Home+Control o tramite un assistente vocale. Questo dispositivo offre inoltre funzioni quali:

- Consumo di energia: automaticamente le informazioni sul consumo energetico sono disponibili attraverso l'APP
- Scenari: programmazione di apertura e richiusura automatica in base a una sequenza temporale (giornaliero, settimanale, evento specifico come ad esempio "vacanze").

Simbolo:

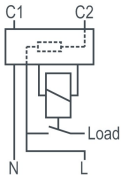

2. RANGE

Livello di rumore:

. Interruttore silenzioso: <math>< 10\text{dB}</math>.

Larghezza:

. 1 modulo 17.8 mm.

Tipi di contatto:

. Contatto di chiusura " F "



Corrente nominale:

. 20 A

Tensione nominale:

. 240V AC

Frequenza nominale:

. 50 Hz

Poli:

. 1 polo « 1F »

2. RANGE (continua)

Configurazione e utilizzo:

. Può essere utilizzato come relè " standard " non connesso e/o

può essere usato con:

- APP per smartphone " HOME + CONTROL "



disponibile gratuitamente su Google Play o App Store
- assistenti vocali (compatibile con i principali assistenti vocali del mercato).



3. DIMENSIONI

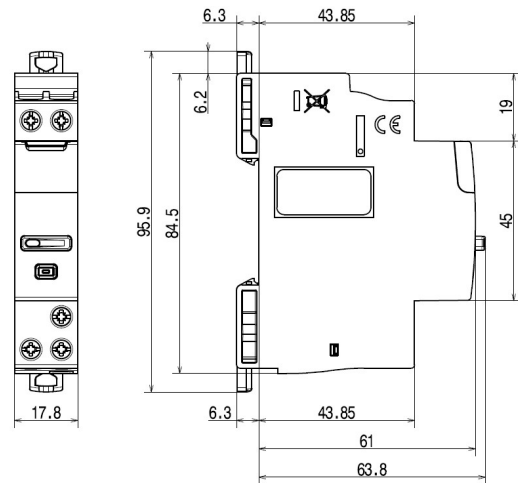

4. MESSA IN OPERA - CONNESSIONE

Montaggio:

. Su rotaia simmetrica EN / IEC 60715 o DIN 35.

Posizione di funzionamento:

. Verticale, Orizzontale, Piatto.

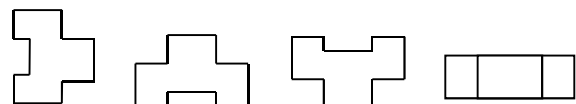

4. MESSA IN OPERA – COLLEGAMENTO *(continua)*

Posizionamento del dispositivo in una fila:

. Il profilo del dispositivo ed il posizionamento dei morsetti consentono il passaggio di pettini monofase e trifase nella parte superiore del modulo. In questo modo il modulo relè può essere posizionato ovunque in una fila di dispositivi modulari

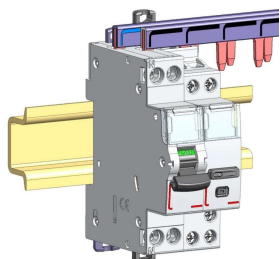

Manutenzione di un modulo:

. Un dispositivo posizionato nel mezzo di una fila alimentata tramite pettini di alimentazione, può essere estratto e sostituito senza scollegare gli altri dispositivi.

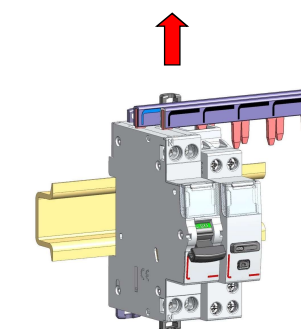

1. Sbloccare la griffe di aggancio alla rotaia DIN

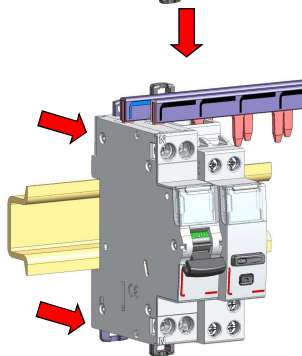

2. Svitare i terminali e tirare in avanti il dispositivo in modo da liberarlo dalla rotaia DIN

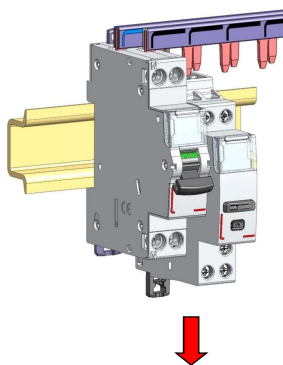

3. Tirare il dispositivo verso il basso in modo da liberare completamente il modulo dai denti del pettine

4. MESSA IN OPERA – COLLEGAMENTO *(continua)*

Cablaggio dei terminali a monte:

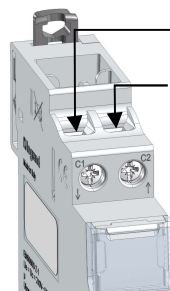

C1: Ingresso di comando remoto (IN). Contatto pulito con fase.



C2: Uscita protetta per linea remota (OUT). Contatto pulito. Alimentazione non permessa



In caso di controllo remoto effettuato tramite un contatto cablato, il controllo viene eseguito tramite terminali C1 e C2.

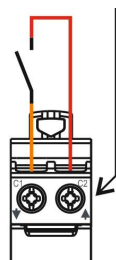

Linea OUT autoprotetta

O tramite un contatto attraverso la linea di fase protetta da un interruttore sul terminale C1

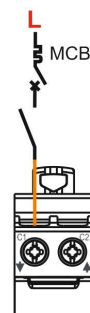

Avvertenza: Non collegare il filo dal Neutro a C1 o C2

Cablaggio della rete di alimentazione e del carico (terminali a valle):

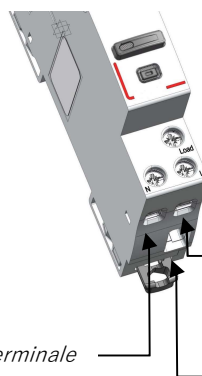

L: IN terminale di Fase

Load: OUT terminale di fase interrotta (carico)

N: IN terminale di Neutro

4. MESSA IN OPERA – COLLEGAMENTO (continua)

Schemi:

- N (neutro) = blu
- L (fase) = qualsiasi colore tranne blu o
- Linea interrotta = solitamente viola, arancione...

. Installazione per motore elettrico

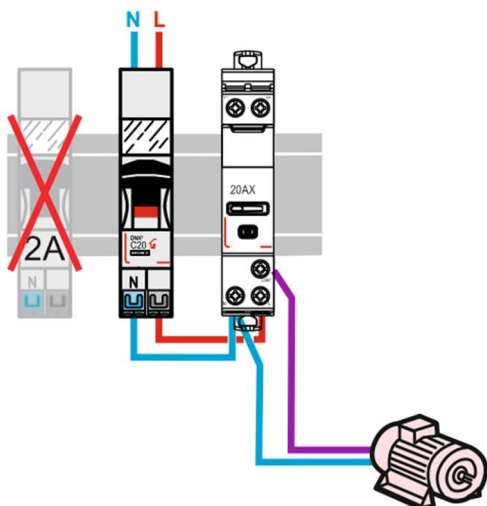

. Installazione per la ricarica di auto elettriche:

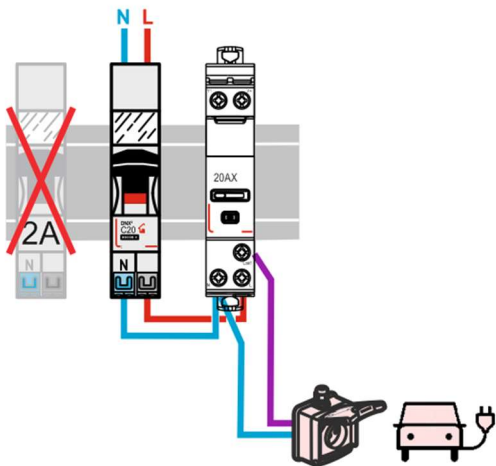

4. MESSA IN OPERA – COLLEGAMENTO (continua)

Schemi (continua):

. Controllo di un contattore standard a linea singola (> 20A):

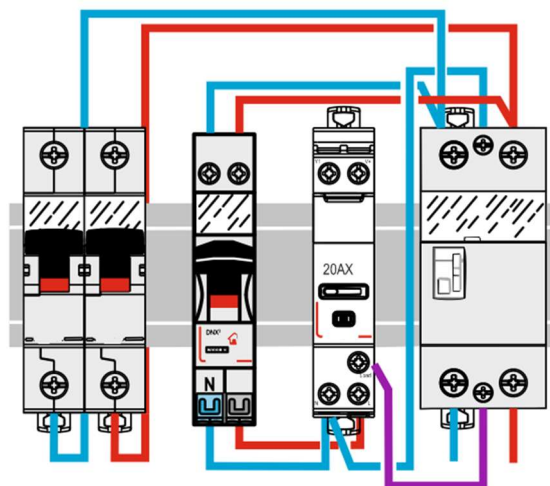

. Controllo di un contattore standard trifase linee (> 20A):

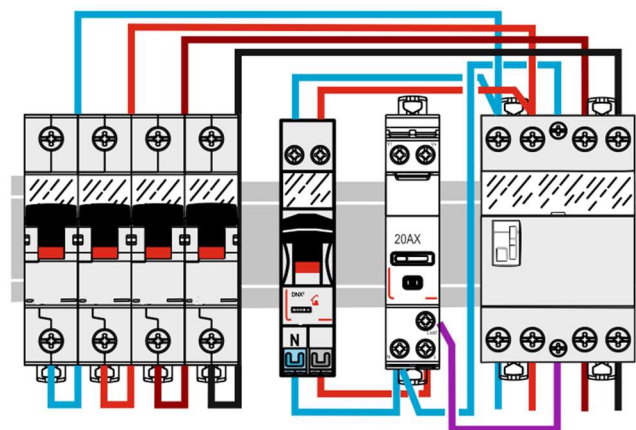

4. MESSA IN OPERA – COLLEGAMENTO *(continua)*

Utensili necessari:

- . Per i morsetti: cacciavite a lama 3,5 mm
- . Per il fissaggio sulla guida DIN: cacciavite a lama 5.5 mm (6 mm max)

Connessione:

- . Terminali a vite di controllo e di potenza:
 - Tipo di terminale: gabbia
 - Profondità: 9 mm
 - Lunghezza stripping consigliata: 9 mm
 - Testa a vite: Posidriv n
 - Tipo di vite: M3,5
 - Coppia di serraggio: min 0.8 Nm / max 1.4 Nm consigliato: 1 Nm

Conduttore per morsetti di controllo remoto (C1, C2):

. Cavi in rame

	Senza bussola	Con bussola
Cavo rigido	1x (0.75 to 2.5mm ²) 2 x (0.75 to 1.5mm ²)	-
Cavo flessibile	1x (0.75 to 2.5mm ²) 2 x (0.75 to 1.5mm ²)	1 x (0.75 to 2.5mm ²) 2 x (0.75 to 1.5mm ²)

Conduttore per morsetti di alimentazione (N, L, LOAD):

. Cavi in rame

	Senza bussola	Con bussola
Cavo rigido	1x (0.75 to 6mm ²) 2 x (0.75 to 2.5mm ²)	-
Cavo flessibile	1x (0.75 to 6mm ²) 2 x (0.75 to 2.5mm ²)	1 x (0.75 to 2.5mm ²) 2 x (0.75 to 1.5mm ²)

Comandi di controllo remoto:

- . Funzionamento locale, direttamente sulla faccia anteriore premere il pulsante del dispositivo.

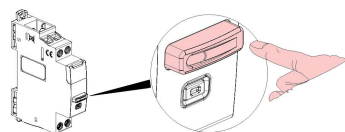

- . Tramite lo scenario generale Comando radio "Entra/Esci"

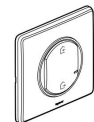

- . Tramite smartphone con l'app Home e controllo smartphone



- . Con la voce attraverso un assistente vocale.



4. MESSA IN OPERA – COLLEGAMENTO *(continua)*

Visualizzazione della modalità operativa del dispositivo e dei contatti:

- . Tramite il LED, sul pulsante di comando

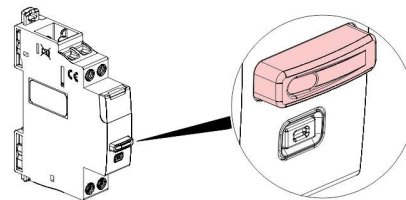

Colore	Stato	Significato
	OFF	Modalità manuale e contatto aperto: (OFF)
	Lampeggio lento	Modalità manuale e contatto aperto: (OFF)
	Lampeggio lento	Modalità automatica e contatto chiuso (ON)
	Fisso	Modalità manuale e contatto chiuso (ON)

Visualizzazione della configurazione:

- . Tramite il LED sul pulsante di configurazione

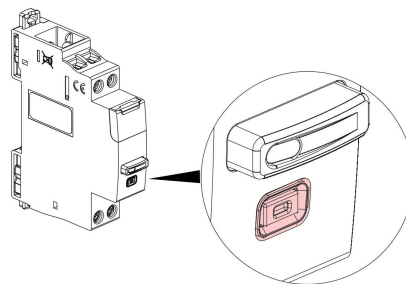

Colore	Stato	Significato
	Fisso	Stato temporaneo. Dispositivo non connesso alla rete radio
	Fisso	Stato temporaneo. Dispositivo associato correttamente alla rete radio (quando la rete radio è ancora aperta)
	OFF	Stato normale. Dispositivo associato alla rete radio (quando la rete radio è chiusa)

4. MESSA IN OPERA – COLLEGAMENTO *(continua)*

Configurazioni e azioni

. Fare riferimento alle guide disponibili in rete ed alle indicazioni fornite attraverso l'applicazione Home + Control.

Autoprotezione

. Il carico viene distaccato (OFF) se la corrente supera il valore nominale per più di 7.5 secondi.

Riconoscimento dei circuiti:

. Mediante inserimento di cartellino nel porta-cartellino sulla parte frontale dell'interruttore.

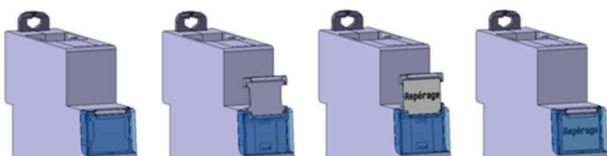

5. CARATTERISTICHE GENERALI

Marcature:

Marcatura del lato anteriore:



Marcatura morsetti

superiori

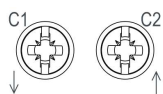

inferiori

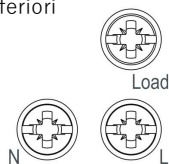

Marcatura sul lato superiore

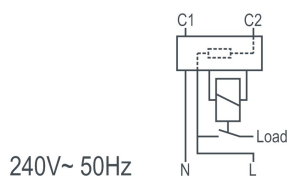

5. CARATTERISTICHE GENERALI *(continua)*

Marcature laterali

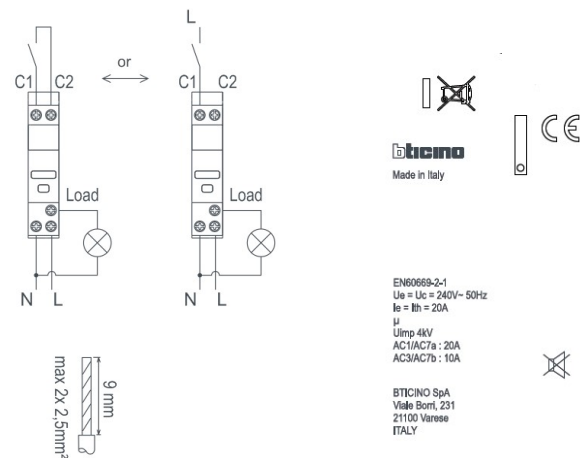

Distanza di sezionamento:

. contatto micro-gap secondo lo standard IT 60669-2-1

Tensione di isolamento nominale (Ui):

. Ui - 250 V

Grado di inquinamento:

. 2

Tensione d'impulso nominale (Uimp):

. 4 kV

Influenza dell'altitudine:

. Nessuna influenza fino a 2 000 m

Frequenza assegnata:

. 50 Hz

Corrente operativa nominale (Ie) in base alla categoria di utilizzo:

- . AC-7a o AC1 (riscaldatori): Ie = 20 A
- . AC-7b o AC3 (motori elettrici): Ie = 10 A

Tensione nominale di utilizzo (Ue):

. Ue = 240 V ~

Resistenza ai cortocircuiti:

- . Presunta corrente di cortocircuito 1500 A secondo EN 60669-2-1
- . Stress termico: da 15 000 A² EN 60669-2-1

Raccomandazioni:

. Per la protezione del dispositivo contro i sovraccarichi ed i cortocircuiti, si consiglia di utilizzare un interruttore o un fusibile gG con corrente nominale ≤ 20 A.

5. CARATTERISTICHE GENERALI *(continua)*

Resistenza:

- . 20 000 000 operazioni senza carico
- . 10000 operazioni con fluorescenti secondo EN 60669-2-1
- . 10000 operazioni con carico induttivo secondo EN 60669-2-1
- . 10000 operazioni con carico SBL650W secondo EN 60669-2-1
- . 200000 operazioni con carico resistivo secondo EN 60669-2-5

Caratteristiche dell'interfaccia radio:

- . IEEE standard 802.15.4
- . Frequenze da 2,4 a 2.4835 Ghz
- . Potenza di uscita del trasmettitore <100mW

Resistenza dielettrica:

- . 2000 V tra faccia anteriore e rotaia.
- . 750 V tra upstream e downstream

Grado di protezione:

- . Indice di protezione dei terminali rispetto ai contatti diretti: IP2X (IEC/EN 60529)
- . Indice di protezione della faccia anteriore contro i contatti diretti: IP3XD (IEC/EN 60529)
- . Classe II, pannello frontale con placca.
- . Classe di protezione contro gli impatti meccanici IK04 (IEC/EN 62262)

Resistenza alle vibrazioni:

- . vibrazione: da 10 a 55 a 10Hz a singola ampiezza 0,75 mm
- . agitazione: 1000m / s² (6 x 1ms)

Materiale plastico:

- . Policarbonato auto-estinguente.
- . Resistente al calore e al fuoco secondo IEC/EN 60669-2-1, prova di filo di bagliore a 960
- . Classificazione UL 94 V0 (1,5 mm)

Temperatura di esercizio ambiente:

Min -5° C - Max +45° C

Temperatura di conservazione ambiente:

. Min. - 40° C - Max. +70° C

Peso medio:

. 78g

Volume con imballo:

. 0,17 dm³.

Profilo ambientale:

. Documento PEP disponibile

Software di installazione:

. XL PRO3

6. CONFORMITA' E APPROVAZIONI

Conformità agli standard:

. NF EN 60669-2-1 / IEC 60669-2-1

Conformità ambientali – Conformità alle direttive dell'Unione europea:

- . Conformità alla direttiva 2002/95/EC del 27/01/03
- . Conformità alla direttiva 91/338/CEE del 18/06/91
- . Conforme alla regolamentazione REACH

Conformità con l'interferenza elettromagnetica (EMC):

- . Conforme EN 301 489-1, IEC 60669-2-5, NF EN 60669-2-1
- . Immunità ai surge
- . Trasmissione radio
- . Immunità ai transistori elettrici.
- . Immunità ai disturbi condotti indotti dai campi radio
- . Immunità ai campi irradiati
- . Immunità alle scariche elettrostatiche
- . Immunità a buchi di tensione
- . Conformità irradiata secondo NF EN55032.

Materiali plastici:

- . Plastica senza alogene.
- . Marcatura delle parti secondo ISO 11469 e ISO 1043.
- . ISO 7000: 2004, Simboli grafici da utilizzare sulle attrezzature

Imballaggio:

. Progettazione e fabbricazione di imballaggi in conformità con il decreto 98-638 del 20/07/98 e della direttiva 94/62 / CE.

7. AUSILIARI E ACCESSORI

. In precedenza, richiede l'installazione di un "gateway" o di uno "starter kit".

